

***Уважаемый покупатель!
Поздравляем Вас с удачной покупкой!***

*Купив стиральную машину ASKO,
Вы сделали хороший выбор.*

*Эта модель содержит большой выбор программ
и режимов. Ее использование будет для Вас
несложным, если Вы внимательно прочитаете
данное руководство по эксплуатации до того, как
начнете использовать машину.*

*Соблюдайте требования по установке и
подключению.*

ASKO 6001

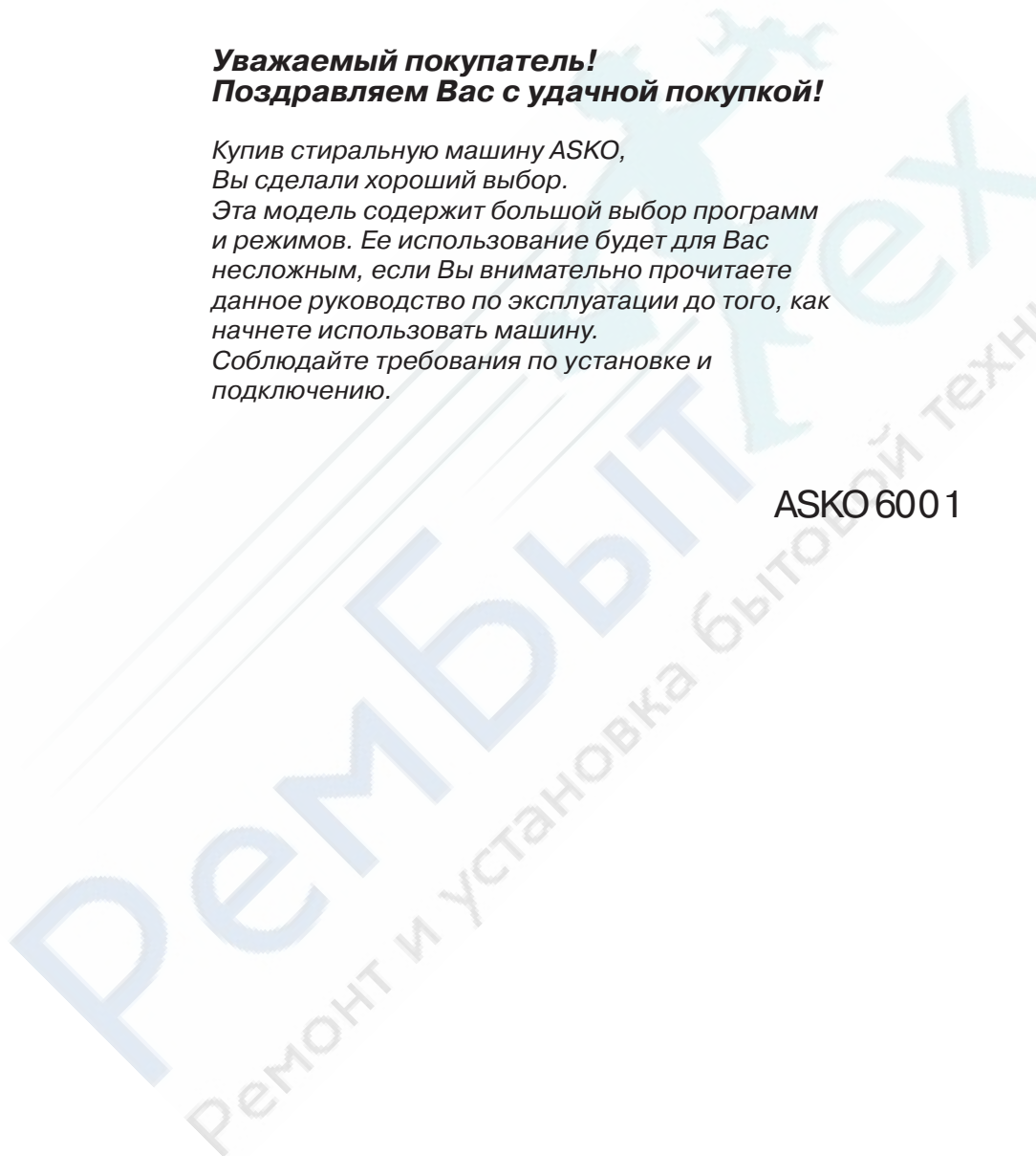

	стр.	
1 Условия гарантийного обслуживания.....	2	<p><i>Уважаемый покупатель! Мы благодарим Вас за то, что Вы выбрали и приобрели именно нашу продукцию.</i></p> <p>Мы уверены, что изготовленная из высококачественных материалов, новая, современная и удобная в использовании модель стиральной машины будет полностью соответствовать Вашим ожиданиям.</p> <p>Изготовитель оставляет за собой право на внесение необходимых изменений и усовершенствований в модели продукции. Эти изменения делаются для достижения большего удобства, безопасности и экономичности использования продукции.</p> <p>Возможное внесение изменений не снизит уровень качества и безопасности продукции.</p> <p>Внимательно прочитайте инструкции по эксплуатации. Таким образом Вы избежите ошибок в использовании и несчастных случаев. Храните инструкцию в доступном месте, чтобы при использовании стиральной машины, инструкция всегда находилась под рукой.</p>
2 Перед использованием машины.....	3	
в первый раз		
3 Инструкции по технике безопасности.....	3	
4 Безопасность детей.....	4	
5 Части стиральной машины.....	5	
6 Емкость для моющего средства.....	5	
7 Панель управления.....	5	
8 Перед началом стирки.....	6	
9 Стирка.....	9	
10 Потребление воды и электроэнергии.....	12	
11 Уход и очистка.....	13	
12 Устранение неисправностей.....	15	
13 Технические данные.....	17	
14 Перед тем как обратиться	18	
в сервис-центр		
15 Краткое изложение инструкций.....	19	

ВНИМАНИЕ!

Изготовитель сохраняет за собой право на внесение изменений в технические характеристики машины, а также на исправление возможных опечаток.

Перед началом использования машины внимательно и полностью прочитайте данные инструкции. Сохраните данные инструкции для дальнейшего использования или для других пользователей машины.

В данных инструкциях изложена информация, касающаяся эксплуатации стиральной машины, ухода за ней, а также некоторые технические данные. Вы научитесь использовать Вашу стиральную машину правильно с самого начала и Вам не придется тратить деньги на сервисное обслуживание. Если при доставке Вы обнаружите любые неполадки, вызванные транспортировкой, то немедленно сообщите об этом продавцу.

1 УСЛОВИЯ ГАРАНТИЙНОГО ОБСЛУЖИВАНИЯ И ИНФОРМАЦИЯ ДЛЯ ВЛАДЕЛЬЦА ИЗДЕЛИЯ

Гарантийные обязательства

Смотрите гарантийный талон.

Условия гарантийного обслуживания

Изготовитель дает гарантию на изделие в течение 12 месяцев со дня продажи изделия владельцу. Гарантийное обслуживание предусматривает исправление дефектов сборки, материалов и комплектующих бесплатно для владельца в течение гарантийного срока.

Гарантийное обслуживание производится уполномоченными сервисными центрами, адреса которых Вы можете узнать у продавца или в гарантийном талоне.

На неисправности, возникшие по вине неправильной установки и/или подключения, а также вследствие несоблюдения правил эксплуатации, изложенных в настоящей инструкции, условия гарантии не распространяются. Если изделие не работает или при работе выявляются неисправности, то

прежде, чем обращаться в службу сервиса, проверьте, пожалуйста, что Вы точно выполняете правила использования и установки изделия.

При обращении в сервис сообщите модель изделия, дату покупки и характер неисправности. Сохраните кассовый чек как свидетельство покупки. Гарантия действует при наличии гарантийного талона, заполненного при покупке изделия в магазине.

Стиральные машины соответствуют требованиям нормативных документов:

ГОСТ 30345.4-95,

ГОСТ Р 51318.14.1-99.

Срок службы, установленный на данное изделие в соответствии с постановлением Правительства РФ №720 от 16.06.97 - 15 лет с даты изготовления.

2 ПЕРЕД ИСПОЛЬЗОВАНИЕМ МАШИНЫ В ПЕРВЫЙ РАЗ

БУДЬТЕ ОСТОРОЖНЫ С НЕКОТОРЫМИ ВИДАМИ ТКАНЕЙ

Всегда проверяйте и соблюдайте рекомендации по стирке изделий, обозначенные на фабричном ярлыке. Если не дано никаких рекомендаций по стирке изделия, то обратите внимание на рекомендации в главе **Перед началом стирки**.

ТРАНСПОРТНЫЕ ОПОРЫ

Убедитесь, что сняты транспортные опоры. Если транспортные опоры не сняты, то следуйте инструкциям по демонтажу транспортных опор в **Инструкциях по установке**.

ДВЕРЦА СТИРАЛЬНОЙ МАШИНЫ

Дверца стиральной машины открывается автоматически. Это означает, что дверцу нельзя открыть обычным путем до тех пор, пока машина не будет подключена к электроснабжению. Однако, возможно аварийное открывание дверцы, см. главу **Устранение неисправностей**.

ПРОВЕРЬТЕ ЖЕСТКОСТЬ ВОДЫ

Вы можете позвонить в местную фирму, занимающуюся водоснабжением, и узнать степень жесткости воды в вашем регионе. Это очень важно знать для осуществления правильной дозировки моющего средства.

Краткое изложение инструкций на последней странице.

Внимание!

Для подключения и установки машины рекомендуется вызвать специалиста из гарантийного сервис-центра. Машина не должна запускаться до тех пор, пока не удалены транспортные опоры, защищающие бак от тряски во время транспортировки.

Прочтите данное руководство по эксплуатации до того, как вы начнете использовать машину.

Невнимательное изучение инструкций может стать причиной поломки, не подлежащей гарантийному ремонту.

Стиральная машина предназначена только для стирки белья в бытовых условиях.

Стиральную машину нельзя использовать для химической чистки.

3 ИНСТРУКЦИИ ПО ТЕХНИКЕ БЕЗОПАСНОСТИ

ОБЩИЕ ИНСТРУКЦИИ

* Внимательно изучите данные инструкции по эксплуатации стиральной машины и обязательно сохраните эти инструкции для дальнейшего использования.

* Подключение в водо- и электроснабжению должно осуществляться только квалифицированными специалистами.

* Машину можно использовать только для стирки в соответствии с инструкциями по эксплуатации. Стиральную машину запрещается использовать для сухой чистки, химической чистки или любых подобных целей.

* Используйте только те моющие средства, которые предназначены для автоматических стиральных машин.

* Перед началом использования машины снимите транспортные опоры, см.

Инструкции по установке.

* Ремонт и обслуживание, требующие соблюдения особых мер безопасности и специальной подготовки, должны выполняться только квалифицированными специалистами.

УСТАНОВКА

См. **Инструкции по установке.**

ДВЕРЦА СТИРАЛЬНОЙ МАШИНЫ

Дверца стиральной машины открывается автоматически. Это означает, что дверцу нельзя открыть обычным путем до тех пор, пока машина не будет подключена к электроснабжению.

Для ручного отрывания дверцы см. главу **Устранение неисправностей**, заголовок "Дверца не открывается".

Машина не начнет работать, если открыта дверца. Для открывания дверцы во время выполнения машиной программы стирки, см. ниже, **Прерывание программы.**

ПРЕРЫВАНИЕ ПРОГРАММЫ

Для того чтобы прервать программу стирки, нажмите на кнопку **Start/Stop** и удерживайте ее нажатой в течение трех секунд. Если в машине осталась вода, то запустите программу Drain/Слив и Spin/Отжим, при этом из машины будет слита вся вода. Нажмите на кнопку **Start/Stop** для того, чтобы открыть дверцу машины. Перед новым пуском машины заполните, по необходимости, емкости для моющего средства и прополаскивателя, установите новую программу и закройте дверцу машины.

ЗАЩИТА ОТ ПЕРЕЛИВА

Если уровень воды в машине поднимается выше нормального значения, система защиты от перелива начинает выкачивать воду из машины и останавливает подачу воды в машину. Программа, которую выполняет машина, будет остановлена, если уровень не снизится в течение 60 секунд.

УПАКОВОЧНЫЕ МАТЕРИАЛЫ

Сортируйте упаковочные материалы в соответствии с рекомендациями местных коммунальных служб.

ТРАНСПОРТИРОВКА/ЗИМНЕЕ ХРАНЕНИЕ

Если машину необходимо перевезти или оставить на хранение в зимних условиях в неотапливаемом помещении где температура может опуститься до минусовой, то действуйте следующим образом:

* Опорожните фильтр для мелких предметов и сливной насос, см. главу **Уход и очистка.**

* Отключите водоснабжение, отсоедините шланг подачи воды в машину от впускного клапана и слейте воду из клапана и шланга. Если у вас возникнут вопросы, то, пожалуйста, обратитесь в сервис-центр.

ЕСЛИ МАШИНА ОТОБРАЖИЛА СВОЙ СРОК

Если вашу стиральную машину больше нельзя использовать и вы хотите ее выбросить, то для того, чтобы не наносить вред окружающей среде машину нужно правильно подготовить к утилизации.

Если машина предназначена для утилизации, то отрежьте шнур электропитания машины как можно ближе к корпусу, чтобы машину нельзя было больше использовать. Машина спроектирована и сделана таким образом, что ее утилизация не доставит вам хлопот.

4 БЕЗОПАСНОСТЬ ДЕТЕЙ

**ПОМНИТЕ О МЕРАХ ПРЕДОСТОРОЖНОСТИ**

Обязательно закрывайте дверцу стиральной машины и включайте машину сразу же после добавления моющего средства.

Не разрешайте детям играть со стиральной машиной.

Храните моющие средства и прополаскиватель в недоступном для детей месте.

ПРЕДОХРАНИТЕЛЬ НА ЕМКОСТИ ДЛЯ МОЮЩЕГО СРЕДСТВА

С правой стороны на передней стенке емкости для моющего средства есть предохранительная защелка, которая предотвращает случайное вытаскивание емкости детьми.

Чтобы установить защелку в рабочее положение слегка потяните за переднюю стенку емкости для моющего средства до тех пор, пока не сможете достать защелку. Потяните защелку на себя и освободите защелку.

Для того, чтобы выдвинуть емкость для моющего средства при задействованной предохранительной защелке, вы должны одновременно с выдвижением емкости нажимать на защелку влево.

Для того чтобы вывести предохранительную защелку из рабочего положения нажмите на защелку влево и после этого вовнутрь.

БЛОКИРОВКА ПЕРЕКЛЮЧАТЕЛЯ ТЕМПЕРАТУРНОГО РЕЖИМА ОТ ДОСТУПА ДЕТЕЙ

Под переключателем температурного режима находится предохранительная

защелка, с помощью которой производится блокировка переключателя от доступа детей. Ввод и вывод защелки из рабочего положения осуществляется с помощью отвертки.

Для установки защелки в рабочее положение:

Вставьте отвертку в отверстие защелки. Нажмите отверткой вверх, одновременно поворачивая ее по часовой стрелке, отпустите защелку и поверните в обратном направлении.

Заблокированная защелка безопасности

Если защелка безопасности установлена в рабочее положение, то она будет выступать над поверхностью панели управления. При защелке безопасности, установленной в рабочее положение, регулировка температурного режима стирки осуществляется следующим образом:

- нажмите на защелку вверх
- поверните переключатель температурного режима в нужную позицию
- отпустите защелку

Вывод защелки безопасности из рабочего положения:

Вывод защелки безопасности из рабочего положения осуществляется следующим образом:

Нажмите на защелку вверх, одновременно поворачивая ее по часовой стрелке. Когда защелка будет находится в крайней верхней позиции, то поверните ее назад таким образом, чтобы защелка больше не выступала над поверхностью.

5 ЧАСТИ СТИРАЛЬНОЙ МАШИНЫ

1. ЕМКОСТЬ ДЛЯ МОЮЩЕГО СРЕДСТВА
2. ГЛАВНЫЙ СЕТЕВОЙ ВЫКЛЮЧАТЕЛЬ
3. ПАНЕЛЬ УПРАВЛЕНИЯ
4. ТАБЛИЧКА ТЕХНИЧЕСКИХ ДАННЫХ
5. ДВЕРЦА СЛИВНОГО НАСОСА
6. СЛИВНОЙ НАСОС (ЗА ДВЕРЦЕЙ)
7. ДВЕРЦА СТИРАЛЬНОЙ МАШИНЫ

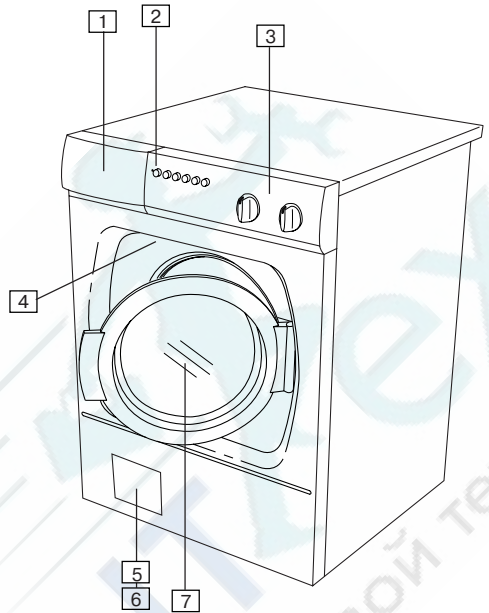

6 ЕМКОСТЬ ДЛЯ МОЮЩЕГО СРЕДСТВА

1. ЕМКОСТЬ ДЛЯ МОЮЩЕГО СРЕДСТВА - ПРЕДВАРИТЕЛЬНАЯ СТИРКА
2. ЕМКОСТЬ ДЛЯ МОЮЩЕГО СРЕДСТВА - ОСНОВНАЯ СТИРКА
3. ЕМКОСТЬ ДЛЯ ПРОПОЛАСКИВАТЕЛЯ
4. СЪЕМНАЯ СТЕНКА (ДЛЯ ИСПОЛЬЗОВАНИЯ ЖИДКОГО МОЮЩЕГО СРЕДСТВА)
5. ЗАЩЕЛКА БЕЗОПАСНОСТИ

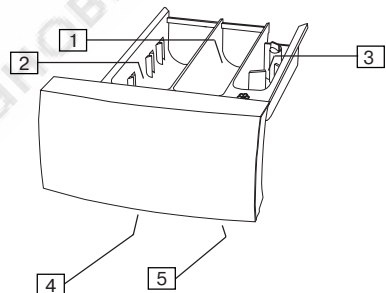

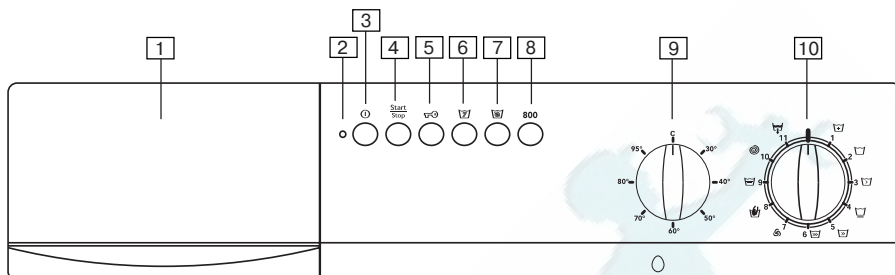

- | | |
|---|---|
| <p>1. ЕМКОСТЬ ДЛЯ МОЮЩЕГО СРЕДСТВА</p> <hr/> <p>2. СИГНАЛЬНАЯ ЛАМПА ON/OFF</p> <hr/> <p>3. ГЛАВНЫЙ СЕТЕВОЙ ВЫКЛЮЧАТЕЛЬ</p> <hr/> <p>4. КНОПКА ПУСКА <small>Start</small>
<small>Stop</small></p> <hr/> <p>5. КНОПКА ОТКРЫВАНИЯ ДВЕРЦЫ</p> <hr/> <p>6. СУПЕРПОЛОСКАНИЕ</p> <hr/> <p>7. КНОПКА, ИСКЛЮЧАЮЩАЯ ИЗ ПРОГРАММ СТАДИИ ОТЖИМА И СЛИВА</p> | <p>8. ВЫБОР СКОРОСТИ ОТЖИМА
800 об/мин</p> <hr/> <p>9. ПЕРЕКЛЮЧАТЕЛЬ ТЕМПЕРАТУРНОГО РЕЖИМА</p> <hr/> <p>10. ПЕРЕКЛЮЧАТЕЛЬ ПРОГРАММ
Описание программ в таблице главе Стирка</p> |
|---|---|

8 ПЕРЕД НАЧАЛОМ СТИРКИ

Перед началом стирки ознакомьтесь с несколькими полезными советами.

СОРТИРОВКА БЕЛЬЯ

Сортируйте грязное белье:

- по степени загрязнения
- по цвету
- по типу ткани

ОДЕЖДА

- * Застегните молнии, чтобы они не цепляли одежду.
- * Новая цветная одежда может линять, поэтому первые несколько раз ее нужно стирать отдельно от другого белья.
- * Выворачивайте одежду наизнанку. Это снизит риск и т.п.
- * Перед стиркой выверните карманы и стирайте вещи с вывернутыми карманами.

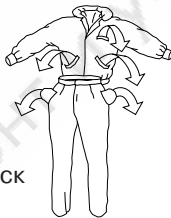

РЕКОМЕНДАЦИИ ПО СТИРКЕ НА ЯРЛЫКЕ ИЗДЕЛИЯ

Проверьте рекомендации по стирке, обозначенные символами на фабричных ярлыках изделий. В представленной ниже таблица вы найдете полезную информацию по наиболее используемым программам стирки для различных видов тканей и количеств белья.

ЦВЕТНОЙ ХЛОПОК

Цветная одежда из хлопка, на фабричном ярлыке которой стоит символ стирки при 60°C, первый раз должна быть выстирана при температуре 60°C для того, чтобы избавиться от возможных остатков красящего вещества. Если этому совету не последовать, то возрастает риск того, что изделие будет линять. Для сохранения цветной окраски вещей используйте моющее средство не содержащее отбеливающих компонентов.

Инструкции по стирке на фабричном ярлыке

Проверьте на одежде фабричные ярлыки с рекомендациями по уходу за одеждой.

Ниже представлены соответствующие программы для различных тканей и количества стираемого белья.

Символ на ярлыке	ТКАНЬ	ПРОГРАММА	ЗАГРУЗКА
	Хлопок, лен, белая и неяркая одежда.	Normal wash 60° to 95° Нормальная стирка, от 60°C до 95°C	1/1
	Хлопок, лен, темная и цветная одежда	Normal wash 60° Нормальная стирка, 60°C	1/1
	Полиэстер, хлопок/полиэстер, нейлон. Белая одежда.	Synthetic wash 60° Стирка синтетики, 60°C	1/2
	Вискоза, ацетат, акрил. Одежда с непрочной окраской	Synthetic wash 40° Стирка синтетики, 40°C	1/2
	Полиэстер, хлопок/полиэстер, нейлон.	Synthetic wash 40° Стирка синтетики, 40°C	1/2
	Цветная одежда Шелк и одежда из очень тонких тканей	Synthetic wash 30° Стирка синтетики, 30°C	1/3
	Шерсть и тонкие ткани с пометкой IWS или Superwash	Wool/hand wash 40° Шерсть/ручная стирка, 40°C	1/3

ЩАДЯЩАЯ СТИРКА

Неотбеленный лен

Неотбеленный лен нужно стирать при 60°C, используя моющее средство, не содержащее отбеливающих или оптически осветляющих веществ. Сильно загрязненные льняные вещи иногда можно стирать при более высокой температуре. Но такую стирку нельзя производить слишком часто, так как использование высоких температур может повредить прочность и снизить блеск льняной ткани.

Шерсть и шелк

Иногда на фабричном ярлыке шерстяных изделий обозначен символ машинной стирки, иногда рекомендуется стирать шерсть руками. Программы стиральной машины Стирка шерсти и Ручная стирка так осторожно стирают изделие, что эту стирку можно вполне сравнить со стиркой вручную. Шерсть особенно чувствительна к

механическому обработке. Если вы не хотите применять отжим, то выжмите воду из изделия, выкатав его между махровыми полотенцами. Нажмите на кнопку, исключающую из программы отжим и слив No spin/No drain . Когда машина закончит выполнять программу стирки, запустите программу Слив/Drain. Все-таки многие изделия выдерживают легкий кратковременный машинный отжим.

Синтетические волокна

Для того чтобы одежда, изготовленная из синтетического волокна, при стирке не мялась, ей необходимо достаточное пространство. При стирке таких изделий загружайте бак наполовину. Выбирайте краткий отжим, нажав на кнопку скорости отжима **800** об/мин.

ВНИМАНИЕ!

Мокрые изделия из вискозы и ацетатного шелка очень хрупкие.

СНИЖЕНИЕ ДО МИНИМУМА АЛЛЕРГИЧЕСКИХ РЕАКЦИЙ

Эта стиральная машина оснащена режимом Суперполоскания/Super rinse function **17**. Использование этого режима особенно важно для людей с чувствительной кожей, например, для людей, имеющих аллергические реакции на моющие средства или для детей.

Экономия времени

Используя программу Легкой стирки/Light wash, вы сэкономите время. Стадия основной стирки в этой программе более короткая, чем при Нормальной стирке/Normal wash, но такой продолжительности вполне достаточно для отстирывания белья обычной степени загрязненности.

ЭКОНОМИЧНОСТЬ И ЭФФЕКТИВНОСТЬ

Вы сможете сэкономить большое количество энергии, если не будете применять более сильные /т.е. более энергоемкие/ программы, чем это необходимо.

- * Используйте программу ускоренной экспресс-стирки **Super Quick wash**, если вы хотите только освежить одежду, такую как рубашки и спортивные костюмы. Таким образом вы сэкономите и воду и энергию.
- * Выбирайте высокую скорость отжима для избежания лишнего расхода электроэнергии при сушке в сушильной машине или в сушильном шкафу.

МОЮЩИЕ СРЕДСТВА

Передозировка моющего средства не улучшит результаты стирки, но приведет к дополнительному загрязнению окружающей среды.

Попробуйте применять меньше моющего средства, и увеличивайте дозу только в том случае, если вы не довольны результатами стирки.

Для стирки разрешается применять только те моющие средства, которые специально предназначены для автоматических стиральных машин.

<http://rembitteh.ru/>

Рекомендуется использовать наиболее качественные моющие средства. При их использовании требуется меньшая дозировка и исключается риск засорения стиральной машины.

ОКРАСКА ТЕКСТИЛЯ В МАШИНЕ

Если вы хотите покрасить в машине текстиль, выберите программу Нормальная стирка/Normal wash и установите режим суперполоскания **17**. Выберите температурный режим в соответствии с рекомендациями на упаковке красителя. При окраске в машине изделий из х/б смешанных тканей, нажмите на кнопку, исключающую из программы отжим и слив No spin/No drain **18**.

Когда программа стирки будет выполнена, то для легкого отжима окрашенных изделий вы можете запустить программу короткого отжима, нажимая на кнопку скорости отжима 800 об/мин.

ВНИМАНИЕ!

Разрешается применять только такой тип красителя, который специально предназначен для автоматических стиральных машин (см.упаковку).

Для отбеливания и удаления пятен при стирке в машине нельзя использовать химические вещества, содержащие $\text{Na}_2\text{S}_2\text{O}_4$, гипосульфит натрия или дитионит натрия. Такие вещества могут вызвать коррозию машины и изменение цвета белья.

Краситель нужно положить в стиральный барабан, а не в емкость для моющего средства. После окончания окраски белья, запустите пустую машину, установив программу стирки, при которой производилось окрашивание. Используйте нормальное количество моющего средства.

<http://rembitteh.ru/>

Удаление пятен с машин<http://rembitteh.ru/>

Большая часть пятен удаляется **при обычной стирке**. Пятна от травы, губной помады, фруктов, шоколада или кофе удаляются стиркой при 60°С, если одежду можно стирать при такой высокой температуре. После первой стирки иногда можно заметить остатки пятна. Но при повторных стирках пятно будет светлеть и в конце концов исчезнет. Для удаления некоторых пятен, их, непосредственно перед стиркой, необходимо обработать. Особенно это важно для белья, стирать которое можно только пользуясь программами для стирки хрупких тканей. Чем свежее пятно, тем проще его удалить.

Перед применением пятновыводителя, проверьте его эффективность. Никогда нельзя с уверенностью сказать, что пятновыводитель удалит только пятно. Он может повредить и окраску изделия. Например, ацетатные волокна растворяются при обработке ацетоном. Хлопчатобумажные волокна, такие как хлопок, лен, вискоза и ацетатный шелк не переносят обработки кислотой, также как и волокна

Ниже приводятся рекомендации по удалению пятен с одежды перед загрузкой в стиральную машину.

Золотое правило: удаляйте пятна как только можно быстрее после их появления.

Чем свежее пятно, тем легче его удалить.

животного происхождения – шерсть и натуральный шелк.

Не трите ткань, удаляя с нее пятно.

Удаление пятен осуществляйте замачиванием. Запачканную вещь разложите на светлом кухонном полотенце, которое не линяет, или на неокрашенном махровом полотенце. Сначала попробуйте небольшое количество пятновыводителя. Смочите пятно с помощью кусочка белой ткани, ни в коем случае не трите его. Начните выводить пятно с краев и продолжайте, двигаясь к его центру. Передвигайте подложенную под одежду ткань таким образом, чтобы под пятном всегда был чистый участок ткани. При работе соблюдайте осторожность и прекратите обработку сразу же, как пятно исчезнет. После обработки сполосните обработанную вещь прохладной водой.

Если вы не знаете происхождения

пятна на одежде, то не пытайтесь его выводить. В этом случае отнесите одежду в химчистку. Пятновыводители для большинства пятен продаются в магазине.

Пятна	Обработка
Чернила	Смочить метиловым спиртом. Прополоскать краску, которая растворилась и повторить процедуру.
Плесень	Замочить в йогурте / простокваше / на 24 часа. Прополоскать и выстирать. Для белых тканей используйте моющее средство, которое содержит отбеливатель.
Лак для ногтей	Ацетон (но не на ацетатные волокна). Метиловый спирт для того, чтобы удалить оставшуюся краску.
Сосновая смола	Метиловый спирт или скипидар.
Жевательная рез.	Охладить кубиками льда или заморозить и осторожно стереть.
Ржавчина	Раствор щавелевой кислоты.
Масло, жир	Скипидар или пятновыводитель, затем теплой водой.
Краска	Удалять незамедлительно в соответствии с инструкциями на банке с краской. Высохшую краску невозможно удалить.
Воск от свечи	Подождать пока не затвердеет. Затем разбить и оборвать. Приложить два тонких листочка пергамента с обеих сторон ткани и разгладить горячим утюгом. Удалить остатки жирного пятна пятновыводителем и стирать как обычно.
Кровь	Холодная вода для свежего пятна крови. Если кровь высохла - использовать моющее средство с энзимами, возможно щавелевую кислоту.
Трава	Метиловый спирт, затем простирать моющим средством.
Ягоды и фрукты	Простирать горячей водой. Можно попытаться использовать щавел.кислоту.
Кофе, чай и красное вино	Простирать горячей водой и использовать моющее средство с отбеливателем.

<http://rembitteh.ru/>

9 СТИРКА

Ниже приведены подробные инструкции, которые помогут достижению наилучших результатов стирки.

1 РАССОРТИРУЙТЕ БЕЛЬЕ

Прочитайте инструкции и полезные советы по сортировке белья в главе **Перед началом стирки**

Проверьте карманы. Оставшиеся в

карманных монеты, гвозди и другие подобные предметы могут при стирке повредить машину и одежду.

2 НАЖМИТЕ НА КНОПКУ ГЛАВНОГО СЕТЕВОГО ВЫКЛЮЧАТЕЛЯ

3 ОТКРОЙТЕ ДВЕРЦУ И ПОЛОЖИТЕ БЕЛЬЕ В МАШИНУ

Для открывания дверцы нажмите на кнопку  один раз и через три секунды дверца откроется.

Положите в машину белье. В таблице программ стирки представлены данные о максимальной загрузке барабана для каждой программы стирки.

4 ДОЗИРОВКА МОЮЩЕГО СРЕДСТВА

Для определения правильных количеств моющего средства для стирки следуйте рекомендациям на упаковке моющего средства.

Максимальное количество белья, загружаемого в машину **6 кг**. Если вы загружаете в машину меньшее количество белья, то вы можете соответственно уменьшить количество моющего средства.

Стиральный порошок

Насыпьте порошок в отделение для мощного средства основной стирки (2), и немного порошка в отделение для предварительной стирки (1), см. рисунок.

Жидкое моющее средство

В комплекте есть съемная раз- дели- тельная стенка для жидких моющих средств. Эта деталь находится под емкостью для моющих средств. Возьмите ее и вставьте в самые дальние пазы на стенках емкости, как показано на рисунке. Налейте жидкое моющее средство в отделение для моющего средства основной стирки (2).



Шарик и дозирующий мешочек.

Если вы используете шарик-дозатор для моющего средства или дозирующий мешочек, положите их прямо в машину, и выберите программу без предварительной стирки.

Прополаскиватель

Налейте прополаскиватель в отделение емкости, помеченное символом . Следуйте рекомендациям изготовителя.

Моющее средство для основной стирки

Моющее средство для предварительной стирки

Прополаскиватель

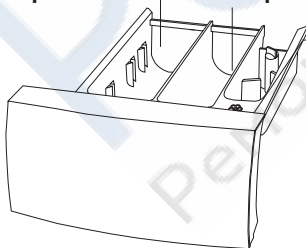

ВНИМАНИЕ!

Не превышайте максимального уровня прополаскивателя, обозначенного внутри емкости. В противном случае прополаскиватель перельется в машину раньше времени и это ухудшит результаты стирки.

Ремонт стиральных машин <http://rembitteh.ru/>

5 ВЫБЕРИТЕ ПРОГРАММУ

Установите нужную программу с помощью переключателя программ. Машина оснащена следующими программами:

1. **Интенсивная стирка/Heavy wash (со стадией предварительной стирки)**
2. **Нормальная стирка/Normal wash**
3. **Легкая стирка/Light wash**
4. **Стирка синтетики/Synthetic wash**
5. **Ускоренная стирка/Quick wash**
6. **Экспресс-стирка/Super quick wash**
7. **Стирка шерсти/Wool wash**
8. **Ручная стирка/Hand wash**
9. **Программа полоскания/Rinse program**
10. **Отжим/Spin**
11. **Слив/Drain**

В таблице описания программ стирки содержится более подробная информация о программах и стадиях стирки.

6 УСТАНОВКА ПАРАМЕТРОВ И РЕЖИМОВ

Вы можете внести нужные вам изменения в программы стирки, установив температурный режим и нажав также нужные кнопки режимов.

Температура

С помощью переключателя температурного режима установите нужную температуру стирки. Если вы выбрали температуру C, то стирка будет производиться при температуре поступающей из водопровода воды. Для некоторых программ максимальная температура стирки не должна превышать 40°C, см. таблицу ниже.

Скорость отжима

Нормальная скорость для продолжительного отжима 1000 об/мин. Нажимая на кнопку **800**, вы можете установить более низкую скорость отжима 800 об/мин (короткий отжим). Если нажата кнопка **1000**, то машина не будет производить ни отжима, ни слива воды из машины. Стираемые вещи останутся лежать в воде и не сомнутся. В конце программы выключите кнопку **1000** и выберите программу, выполняющую Отжим/Spin или Слив/

Drain, для слива из машины воды после последнего полоскания.

Суперполоскание

Нажмите на кнопку **17** Суперполоскание для ввода в программу стадии дополнительного полоскания, см. таблицу.

Использование этого режима особенно рекомендуется лицам с чувствительной кожей, например, детям или людям, имеющим аллергические реакции. Этот режим рекомендуется также применять при окраске текстиля в машине.

7 ПУСК ПРОГРАММЫ СТИРКИ

Закройте дверцу машины и нажмите на кнопку **Start/Stop**. Машина начнет выполнение программы через несколько секунд.

Прерывание программы

Для прерывания программы нажмите на кнопку **Start/Stop** и держите ее нажатой в течение 3 секунд. Если в машине осталась вода, то включите программу Слив/Drain или Отжим/Spin. Машина произведет слив всей воды, находящейся в машине. После выполнения стадии Слив/Drain или Отжим/Spin дверца машины откроется автоматически. Чтобы снова запустить машину, наполните емкости для моющего средства, если это необходимо, закройте дверцу машины, установите новую программу.

ПРОГРАММЫ СТИРКИ

Ремонт стиральных машин

<http://rembitteh.ru/>

Номер программы	Программа	Максимальная нагрузка	Температура °C (A)	Макс. скорость отжима об/мин	Стадии программы								Замечания	
					Pre-wash/ Предв. стирка	Main wash/ Основная стирка	Spin/Отжим	Rinse (B)/ Полоскание	Spin/Отжим	Rinse (B)/ Полоскание	Spin/Отжим	Rinse (B)/ Полоскание		Spin/Отжим
1	Heavy wash/ Интенсивная стирка	●	C.30-95	1000	■	■	⊙	⊙	⊙	⊙	⊙	⊙	⊙	
2	Normal wash/ Нормальная стирка	●	C.30-95	1000		■	⊙	⊙	⊙	⊙	⊙	⊙	⊙	Ускоренная стадия основной стирки для экономии. Нормальная стирка. Normal wash
3	Light wash/ Легкая стирка	●	C.30-95	1000			⊙	⊙	⊙	⊙	⊙	⊙	⊙	
4	Synthetic wash/ Стирка синтетики	●	C.30-95	800										
5	Quick wash/ Ускоренная стирка	●	C.30-95	1000										
6	Super quick wash/ Экспресс-стирка	●	C.30-95	1000										
7	Wool wash (C)/ Стирка шерсти	○	C.30-40	800										
8	Hand wash (C)/ Ручная стирка	○	C.30-40	800										Еще более щадящий режим стирки, чем программа Стирка шерсти/Wool wash.
9	Rinse programme/ Программа полоскания	●		1000										
10	Spin/Отжим	●		1000										
11	Drain/Слив	●	Только слив											

- 1/1 (5,0 кг)
- 1/2 (3,0 кг)
- 1/3 (2,0 кг)

■ Wash/Стирка

▒ Rinse/Полоскание

⊙

Short spin/Короткий отжим (макс. 800 об/мин)

⊙

Long spin/Продолжительный отжим

(A) C - температура воды, поступающей из водопроводной сети

(B) C режимом Суперполоскания:

- для программ 1-3, включаются четыре дополнительных полоскания и пропускается один отжим

- для программ 4-8: перед основной стадией полоскания в программу включаются два дополнительных полоскания

(C) Щадящая стирка при повышенном уровне воды в машине

Изменение режимов в процессе выполнения программы стирки

Нажмите или отпустите соответствующие кнопки режимов и установите переключатель температурного режима в нужную позицию. Для того чтобы изменить часть программы, необходимо учесть, что изменения могут быть сделаны только в случае, если машина не начала выполнять изменяемую часть программы и изменяемый режим уже не задействован.

Программа: нельзя изменить программу в период выполнения машиной программы стирки. Выполнение программы нужно прервать.

Температура: можно изменить, если значение температуры воды не достигло температуры, установленной для основной стирки.

Скорость отжима: можно изменить в любое время до стадии последнего отжима.

Суперполоскание: можно включить или исключить из программы до окончания слива воды после стадии основной стирки.

8 ПОСЛЕ ВЫПОЛНЕНИЯ МАШИНОЙ ПРОГРАММЫ СТИРКИ

После выполнения программы стирки, заканчивающейся стадией отжима или слива, дверца машины откроется автоматически. Если в машине осталась вода, то включите программу Отжим/Spin или Слив/Drain.

9 КОГДА ВЫ ЗАКОНЧИЛИ СТИРАТЬ

Выключите главный сетевой выключатель **⓪**, и закройте дверцу стиральной машины, чтобы маленькие дети не могли залезть вовнутрь машины.

10 ПОТРЕБЛЕНИЕ ВОДЫ И ЭЛЕКТРОЭНЕРГИИ ДЛЯ ПРЕДВАРИТЕЛЬНО УСТАНОВЛЕННЫХ ПРОГРАММ

Величины расхода представлены для стирки при следующих условиях:

Температура поступающей воды 15°C

Мощность нагревателя 2000 Вт.

Режимы: без режимов.

ПРОГРАММА	ТКАНЬ / ТЕМПЕРАТУРА СТИРКИ (°C) *	КОЛИЧЕСТВО БЕЛЬЯ **	РАСХОД ВОДЫ прибл. (л)	РАСХОД ЭНЕРГИИ прибл. (кВт•ч)	ПРОДОЛЖИ- ТЕЛЬНОСТЬ ПРОГРАММЫ прибл. (мин)
ИНТЕНСИВНАЯ СТИРКА HEAVY WASH	Хлопок, лен, 60°C	5,0 кг	52	1.20	135
НОРМАЛЬНАЯ СТИРКА NORMAL WASH	Хлопок, лен, 60°C	5,0 кг	49	0.95	120
ЛЕГКАЯ СТИРКА LIGHT WASH	Хлопок, лен, 60°C	5,0 кг	49	0.90	80
СТИРКА СИНТЕТИКИ SYNTHETIC WASH	Полиэстер, хлопок/полиэстер, нейлон 40°C	3,0 кг	28	0.35	65
УСКОРЕННАЯ СТИРКА QUICK WASH	Хлопок, лен, 60°C	5,0 кг	35	0.90	58
ЭКСПРЕСС-СТИРКА SUPER QUICK WASH	Полиэстер, хлопок/полиэстер, нейлон 40°C	3,0 кг	22	0.30	35
ШЕРСТЬ СТИРКА WOOL WASH	Шерсть/ручная стирка, IWS, Superwash, 30°C	2,0 кг	54	0.30	40
РУЧНАЯ СТИРКА HAND WASH	Шерсть/ручная стирка, IWS, Superwash, 30°C	2,0 кг	54	0.30	40
ПРОГРАММА ПРОПОЛАСКИВАНИЯ RINSE PROGRAMME	Хлопок, лен	5,0 кг	7-12	0.05	15
ОТЖИМ SPIN	Хлопок, лен	5,0 кг	---	0.05	10
СЛИВ DRAIN	Хлопок, лен	5,0 кг	---	---	1

* Во всех программах установлена максимальная скорость отжима.

** Максимальная загрузка машины 5 кг.

11 УХОД И ОЧИСТКА

ПРОВЕРКА ФИЛЬТРА-ЛОВУШКИ ДЛЯ МЕЛКИХ ВЕЩЕЙ И СЛИВНОГО НАСОСА

Стиральная машина оснащена фильтром для монет, заколок и других мелких предметов. Очистка фильтра и сливного насоса осуществляется следующим образом:

1. Убедитесь, что из машины слита вода и выключен главный сетевой выключатель **OFF**.

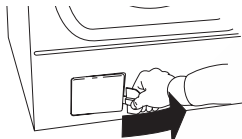

2. Используя съемную разделительную стенку для жидких моющих средств, откройте дверцу сливного насоса как показано на рисунке.

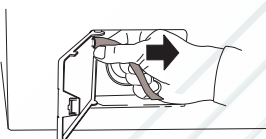

3. Слейте воду в небольшую емкость, вытянув маленький сливной шланг, находящийся за дверцей.

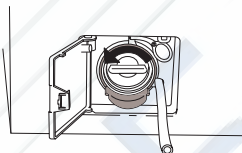

4. Откройте насос поворачивая его крышку против часовой стрелки. Выньте крышку и фильтр-ловушку.

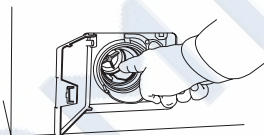

5. Удалите все посторонние предметы из корпуса насоса. Убедитесь, что расположенные внутри лопасти насоса могут вращаться.

6. Установите фильтр и крышку насоса на место, вставьте сливной шланг за выступ на крышке и закройте дверцу.

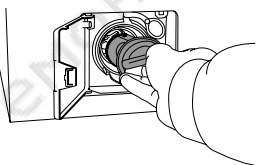

ОЧИСТКА ЕМКОСТИ ДЛЯ МОЮЩЕГО СРЕДСТВА

Выдвиньте емкость для моющего средства до упора. Затем нажмите на нее снизу и потяните на себя, как показано на рисунке.

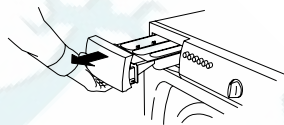

Сполосните и помойте щеткой отделения емкости для моющего средства и прополаскивателя для того, чтобы удалить все остатки моющих средств с внутренней поверхности и стенок емкости. Установите емкость на место.

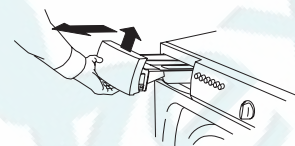

Внимание!

Не мойте емкость для моющего средства в посудомоечной машине.

ОЧИСТКА МАШИНЫ С ВНЕШНЕЙ СТОРОНЫ

Для очистки машины с внешней стороны используйте слабые растворы моющих средств. Запрещается использование растворителей. Это может повредить машину.

Внимание!

Никогда не поливайте машину водой.

ОЧИСТКА ВНУТРЕННЕЙ ПОВЕРХНОСТИ МАШИНЫ ДЛЯ ПРЕДОТВРАЩЕНИЯ ВОЗНИКНОВЕНИЯ НАЛЕТА

При применении современных моющих средства все чаще рекомендуется применять более низкие температуры стирки. Однако, это может стать причиной образования налета на внутренней поверхности машины. Этот налет может отрицательно повлиять на работу машины. Для предотвращения возникновения таких проблем мы рекомендуем несколько раз в год запускать программу стирки при 95°C. При этом рекомендуется использовать малое количество моющего средства. Белье в машину можно вообще не добавлять.

Ремонт стиральных машин ОЧИСТКА ОТВЕРСТИЙ ПОД ЛОПАСТЯМИ

<http://rembitteh.ru/>

Если вы подозреваете, что в отверстия стирального барабана могли попасть иголки, скрепки, заколки или другие подобные предметы, то вам нужно проверить отверстия под лопастями. Такие предметы могут стать причиной коррозии и вызвать образование следов ржавчины на вашем белье. Иголки и другие острые предметы могут рвать белье во время стирки.

Действуйте следующим образом:

1. Используйте отвертку или подобный инструмент.
2. Вставьте отвертку в середину отверстия на лопасти и слегка нажмите на ручку отвертки влево.
3. Придерживая одной рукой лопасть приподнимите ее на себя, как показано на рисунке.

4. Снимите лопасть.

5. Удалите все посторонние предметы со дна машины.

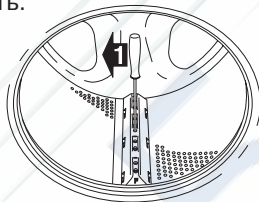

6. Установите лопасть в фиксирующее отверстие значком **F**, направленным в вашу сторону. Проверьте, чтобы все крепежные выступы совпали с пазами в барабане.

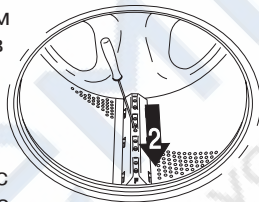

Протолкните лопасть от себя до упора.

ЖЕСТКАЯ ВОДА

Если вы живете в регионе, где жесткая вода, то на стиральном барабане через некоторое время может образоваться серый налет. Для его удаления поместите в барабан 20 г порошка лимонной кислоты и запустите программу нормальной стирки при температуре 95°C. Лимонную кислоту продают в продуктовых магазинах в отделе специй и приправ.

12 УСТРАНЕНИЕ НЕИСПРАВНОСТЕЙ

МАШИНА НЕ ЗАПУСКАЕТСЯ

- **Проверьте, плотно ли закрыта дверца.** Плотно закройте дверцу, слегка на нее нажав.
- **Проверьте, включен ли главный сетевой выключатель** .
- **Подается ли ток в машину?**
Проверьте пробки.

ДВЕРЦА МАШИНЫ НЕ ЗАКРЫВАЕТСЯ

Если дверца открывается сразу после того, как вы попытались ее закрыть, то проверьте, правильно ли установлены режимы и функции программы стирки. Если это не поможет, то, возможно, машина неисправна. Обратитесь в сервис-центр.

ДВЕРЦА МАШИНЫ НЕ ОТКРЫВАЕТСЯ

- **Проверьте, закончила ли машина выполнение программы стирки.**
Подождите, пока программа закончится и дверцу можно будет открыть.
- **Проверьте, включен ли главный сетевой выключатель** .
- **Проверьте есть ли ток в сети.**
Проверьте пробки. Дверь нельзя открыть нажатием кнопки , если прервана подача электроэнергии.
- **Проверьте, не осталось ли в машине воды.** Включите программу Слив/Drain или Отжим/Spin при нужной скорости отжима для того чтобы слить воду из машины.
- **Аварийное открывание дверцы.**
Если дверца не открывается обычным способом, то для аварийного открывания дверцы действуйте следующим образом:

1. Убедитесь, что в машине нет воды. Если в машине осталась вода, то вы можете слить воду из машины, следуя инструкциям, описанным в гл. Уход и очистка, Проверка фильтра-ловушки и очистка сливного насоса.
2. Убедитесь, что выключен главный сетевой выключатель.

3. Откройте дверцу в нижней левой части машины, за которой находится сливной насос. Используйте разделительную стенку для жидких моющих средств, см. рисунок.

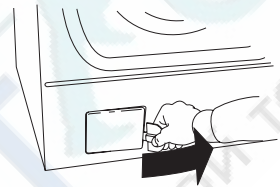

4. Отвинтите винт, удерживая красную пластиковое кольцо на месте.

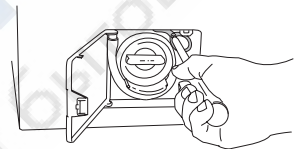

5. Потяните за кольцо и дверца откроется.

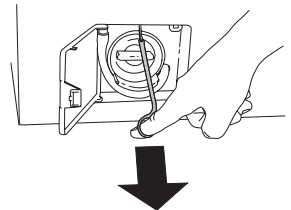

6. Установите кольцо в предназначенный для него паз и закрутив, установите его на место. Закройте дверцу сливного насоса.

Если и после этого дверца не откроется, то обратитесь в сервис-центр.

МАШИНА НЕ НАБИРАЕТ ВОДУ

ПОСЛЕ ПУСКА

Проверьте кран подачи воды.
Действуйте следующим образом:

1. Откройте кран подачи воды.
2. Если машина была запущена более 5 минут назад, то запустите машину снова с помощью кнопки 

Проверьте, не засорился ли фильтр **в подающей трубе.**

Действуйте следующим образом:

1. Выключите кран подачи воды в машину.
2. Отсоедините шланг.
3. Почистите фильтр впускного клапана.
4. Установите шланг на место.
5. Откройте кран подачи воды в машину.
6. Если машина запущена более 5 минут назад, то запустите машину снова с помощью кнопки . Если это не поможет, то обратитесь в сервис-центр.

МАШИНА НЕ ПРОИЗВОДИТ ОТЖИМ

Проверьте равномерно ли распределено белье в машине.

Машина оснащена детектором балансировки, который снижает скорость отжима или не дает машине производить отжим если барабан загружен неравномерно. Однако, машина производит все стадии полоскания в нужной последовательности.

1. Откройте дверцу машины, перераспределите белье в машине.
2. Запустите программу отжима с нужной скоростью.

ПОСЛЕ ОКОНЧАНИЯ СТИРКИ В МАШИНЕ ОСТАЕТСЯ ВОДА

Проверьте, включен ли режим , исключающий отжим и слив.

Машина закончит выполнение программы, не производя отжим и не будет выкачивать воду из машины в конце программы.

Для слива воды из машины выключите  и запустите программу Слив/Drain или Отжим/Spin при желаемой скорости отжима .

Проверьте, подается ли электроэнергия.

Если произошел перебой в подаче электроэнергии, то машина остановит выполнение программы. Проверьте пробки. Машина продолжит выполнение программы, как только появится ток.

Проверьте сливной шланг и сливной насос.

Действуйте следующим образом:

1. При необходимости, выпрямите сливной шланг, чтобы на нем не было заломов и перегибов.
2. Если сливной шланг засорен, то почистите его.
3. Проверьте не заблокирован ли сливной насос, не попали ли в насос посторонние предметы. Почистите насос, см. главу Уход и очистка.
4. Запустите программу Слив/Drain или Отжим/Spin при нужной скорости отжима, чтобы слить воду из машины.

Если выполнение программы занимает слишком много времени

Если выполнение программы нормальной стирки занимает слишком более трех часов, то, возможно, неисправен нагревательный элемент машины. Запустите другую программу. Если и при этом вода в машине плохо нагревается, то обратитесь в сервис-центр.

13 ТЕХНИЧЕСКИЕ ДАННЫЕ

Габариты, мм	
высота	850 мм
ширина	595 мм
глубина	585 мм
Вес	73 кг
Объем барабана	50 л
Номинальная загрузка	5 кг сухого белья
Скорость отжима	800-1000 об/мин
Общая номинальная мощность	2200 Вт
Номинальная мощность электронагревателя	2000 Вт
Напор в водопроводной сети	0.1-1МПа 1-10 кПа/см ² 10-100 Н/см ²
Материал барабана и бака:	нержавеющая сталь
Материал внешнего корпуса:	эмалированная гальванизированная сталь горячего проката или нержавеющая сталь
Способ монтажа	Установка: четыре регулируемые ножки с резиновым покрытием.
Наливной шланг	1,5 м пексопропилен
Подключение к канализации:	сливной шланг 1,7м полипропилен

СТАНДАРТНЫЕ ТЕСТЫ

В Европе:	EN 60 456 Ed. 4
Программа стирки:	Программа 2 - Нормальная стирка/ Normal wash, 60°C, 5 кг х/б белья
Подсоединение:	Холодное водоснабжение 15°C
Тестирование, акустические измерения:	IEC 60 704-2-4

14 ПЕРЕД ОБРАЩЕНИЕМ В СЕРВИС-ЦЕНТР

Перед тем, как обратиться в сервис-центр, прочитайте главу **Устранение неисправностей**. Возможно, что причину простой неполадки вы можете сами установить и сами исправить неполадку.

Если вы решили обратиться в сервис-центр, позвоните в сервис-центр ASKO или в представительство ASKO в вашей стране. На гарантийном талоне вы найдете адреса и номера телефонов.

ТЕХНИЧЕСКИЕ ДАННЫЕ МАШИНЫ

Отметьте (данные с таблички технических данных на машине)

МОДЕЛЬ И СЕРИЙНЫЙ НОМЕР МАШИНЫ _____

ДАТА ПРИОБРЕТЕНИЯ И УСТАНОВКИ _____

ТЕЛЕФОН ГАРАНТИЙНОГО СЕРВИС-ЦЕНТРА _____

Перед тем, как обратиться в сервис-центр, запишите название модели вашей стиральной машины, ее тип и серийный номер.

Модель обозначена на емкости для моющего средства. Тип и серийный номер обозначены на табличке, расположенной над дверцей машины.

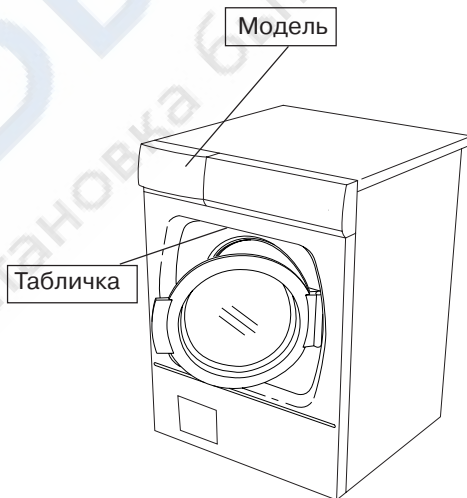
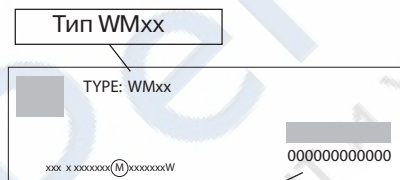

Ремонт стиральных машин

<http://rembitteh.ru/>

+7 (495) 215-14-41



+7 (903) 722-17-03



<http://rembitteh.ru/>

15 КРАТКОЕ ИЗЛОЖЕНИЕ ИНСТРУКЦИИ

1. Рассортируйте белье.

2. Нажмите на главный сетевой выключатель  и откройте дверцу стиральной машины . Загрузите белье в машину.

3. Наполните емкости для моющего средства и прополаскивателя.

Моющее средство для основной стирки в левую (2) емкость, моющее средство для замачивания/предварительной стирки (если вы ее используете) в среднюю емкость (1) и прополаскиватель в правую емкость (3). Если Вы используете жидкое моющее средство, то установите в емкости для моющего средства съемную разделительную стенку, входящую в комплект.

4. Выберите параметры, режимы и программу стирки.

5. Закройте дверцу

6. Запустите машину

Нажмите на кнопку Старт/Стоп .

Вы можете прервать выполнение программы, нажимая на кнопку Старт/Стоп  в течение трех секунд.

7. После стирки.

Выключите главный сетевой выключатель  и закройте дверцу.

Запрещается вносить какие-либо изменения в технические характеристики машины без письменного разрешения изготовителя.

Art. no.: 80 764 61. Сохраняем за собой право на внесение изменений.

Изделия с пометкой IWS, Superwash или Hand wash	7-8	ШЕРСТЬ/РУЧНАЯ СТИРКА WOOL/HAND WASH	30-40	800	1/3
Слегка загрязненное белье, которое нужно только освежить.	6	ЭКСПРЕСС-СТИРКА SUPER QUICK WASH	30-40	800-1000	1/2
Полиэстер, хлопок/полиэстер, нейлон. Белая одежда.	4	СТИРКА СИНТЕТИКИ SYNTHETIC WASH	60	800	1/2
Слегка загрязненная одежда и белье, хлопок, лен.	5	УСКОРЕННАЯ СТИРКА QUICK WASH	40	800/1000	1/2
Хлопок, лен. Темное цветное белье. Экономичная программа.	2	НОРМАЛЬНАЯ СТИРКА NORMAL WASH	40	800/1000	1/1
Хлопок, лен. Темное цветное белье.	2	НОРМАЛЬНАЯ СТИРКА NORMAL WASH	40-60	800-1000	1/1
Хлопок, лен. Белое и светлое цветное белье. Экономичная программа.	2	НОРМАЛЬНАЯ СТИРКА NORMAL WASH	40	800-1000	1/1
Хлопок, лен. Белое и светлое цветное белье. Очень эффективная программа.	2	НОРМАЛЬНАЯ СТИРКА NORMAL WASH	60	800/1000	1/1
Хлопок, лен. Белое и светлое цветное белье.	2	НОРМАЛЬНАЯ СТИРКА NORMAL WASH	60-95	800/1000	1/1
Очень сильно загрязненное белье, напр. рабочая одежда.	1	ИНТЕНСИВНАЯ СТИРКА HEAVY WASH	60-95	800/1000	1/1
СТИРКА					
Установите: PROGRAM ПРОГРАММА					
TEMPERATURE ТЕМПЕРАТУРА (°C)					
SPIN SPEED (rpm) СКОРОСТЬ ОТЖИМА (об./мин)					
AMOUNT OF WASHING ЗАГРУЗКА БАКА					